

# Viewmaster 'Duo'

support écrans pour deux utilisateurs

La flexibilité à un nom

## Viewmaster



53.592 - 53.593

Système de fixation par tube vertical de 350 mm de haut et 2 doubles bras à vérins à gaz. Fabriqué en aluminium coulé sous pression. Conception avancée de la gestion des câbles. Ajustement de la hauteur et de la profondeur sans aucune contrainte. Option: Pince de fixation 53.863. Couleur: aluminium (53.592) et charbon (53.593).

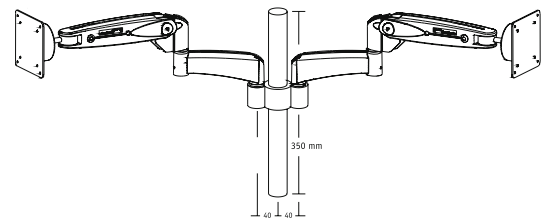

53.582 - 53.583

Similaire au 53.592 - 53.593, mais sans extension. Couleur: aluminium (53.582) et charbon (53.583). Option: Pince de fixation 53.863.

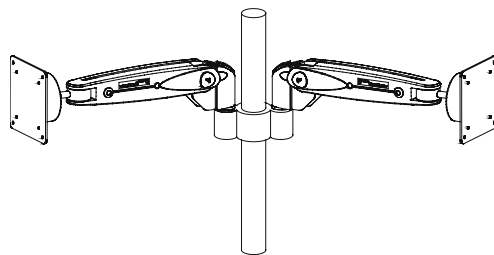

53.572 - 53.573



Tube vertical de 350 mm de haut, avec 2 triples bras. Ajustement multi directionnel pour une vision optimale. Fabriqué en aluminium coulé sous pression. Conception avancée de la gestion des câbles. Couleur: aluminium (53.572) et charbon (53.573). Option: Pince de fixation 53.863.

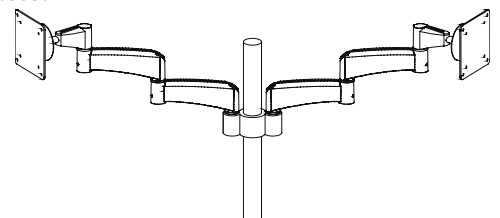

- *Fabriqué en aluminium coulé sous pression*
- *Conception avancée pour la gestion des câbles*
- *VESA: 75/100 mm Charge max. 12 kg.*
- *Garantie 5 ans*

# Viewmaster 'Duo'

support écrans pour deux utilisateurs

53.562 - 53.563



Similaire au 53.572 - 53.573, mais avec seulement 1 extension de chaque côté. Couleur: aluminium (53.562) et charbon (53.573).  
Option: Pince de fixation 53.863.

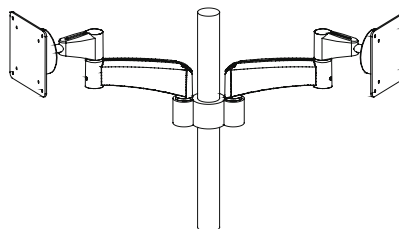

53.552 - 53.553



Similaire au 53.572 - 53.573, mais sans les 2 x 2 extensions. Couleur: aluminium (53.552) et charbon (53.553).  
Option: Pince de fixation 53.863.

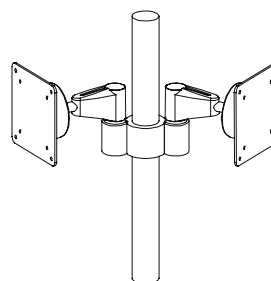

53.863

Option: Pince de fixation pour des panneaux de 58 mm pour tous les modèles 'Master'.

Disponible en coloris charbon exclusivement.

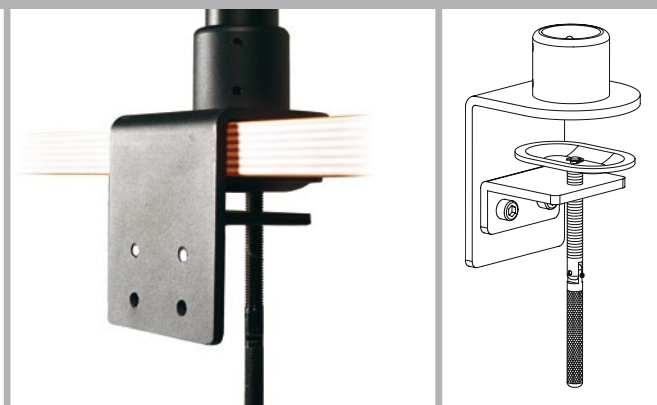

53.072



Cet adaptateur a été conçu pour être utilisé avec la plupart des rails de fixation du marché. Il permet de recevoir n'importe quel modèle de support mural Viewmaster et de maintenir en toute sécurité. Couleur: aluminium. (Noir sur demande)

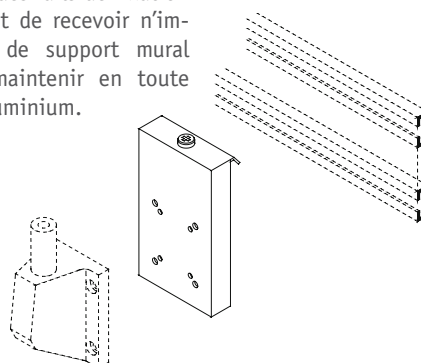

Livré sans écran.

- *Fabriqué en aluminium coulé sous pression*
- *Conception avancée pour la gestion des câbles*
- *VESA: 75/100 mm Charge max. 12 kg.*
- *Garantie 5 ans*

# Viewmaster

support écran sur bureau pour un utilisateur

La flexibilité à un nom

## Viewmaster

### 53.202 - 53.203 Double master sur bureau

Système de fixation ergonomique à double bras horizontal dont l'un muni d'un vérin à gaz. Fabriqué en fonte d'aluminium. Conception avancée de la gestion des câbles. Ajustement de la hauteur et de la profondeur sans aucune contrainte. Compatible vesa 75/100. Couleur: aluminium (53.202) et anthracite (53.203).



- *Fabriqué en aluminium coulé sous pression*
- *Conception avancée pour la gestion des câbles*
- *VESA: 75/100 mm Charge max. 12 kg.*
- *Garantie 5 ans*

### 53.542 - 53.543 Support écran lcd + extension



Similaire au 53.522 - 53.523, mais avec une seule extension.

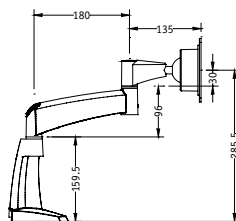

### 53.102 - 53.103 Simple master sur bureau

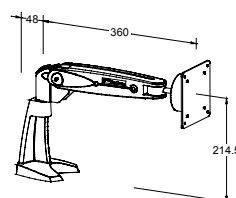

Similaire au 53.202 - 53.203, mais sans extension.



### 53.522 - 53.523 Support écran LCD pince + extensions



Support pour écran LCD jusqu'à 19" (12 kg) avec deux extensions. Fabriqué en fonte d'aluminium. Ajustement multi directionnel pour une vision optimale. Conception avancée de la gestion des câbles. Couleur: aluminium (53.522) et charbon (53.523).

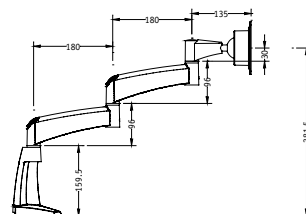

# Viewmaster

support écran au mur pour un utilisateur

## 53.212 - 53.213 Double bras master sur mur



Système de fixation ergonomique à double bras horizontal dont l'un muni d'un vérin à gaz. Fabriqué en fonte d'aluminium. Conception avancée de la gestion des câbles. Ajustement de la hauteur et de la profondeur sans aucune contrainte. Compatible vesa 75/100. Couleur: aluminium (53.212) et anthracite (53.213).

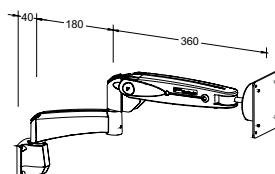

## 53.112 - 53.113 Simple master sur mur



Similaire au 53.212 - 53.213, mais sans extension.

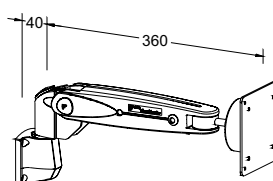
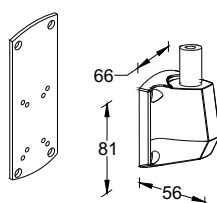

## 53.512 - 53.513 Support écran LCD mural + extension

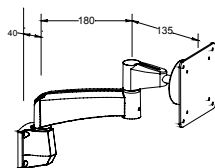

Support pour écran LCD jusqu'à 19" (12 kgs) avec une extension. Fabriqué en fonte d'aluminium. Ajustement multi directionnel pour une vision optimale. Conception avancée de la gestion des câbles. Compatible vesa 75/100. Couleur: aluminium (53.512) et charbon (53.513).

## 53.532 - 53.533 Support écran LCD mural + extensions

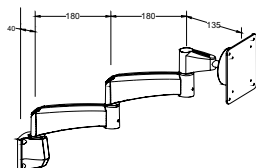

Support pour écran LCD jusqu'à 19" (12 kgs) avec deux extensions. Fabriqué en fonte d'aluminium. Ajustement multi directionnel pour une vision optimale. Conception avancée de la gestion des câbles. Couleur: aluminium (53.532) et charbon (53.533).

## 53.502 - 53.503 Support écran LCD mural

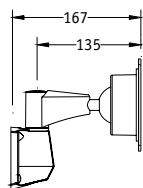

Similaire au 53.532 - 53.533, mais sans extension.

## 53.063 Support LCD 'fin' mural

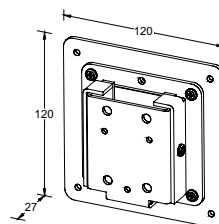

Support très fin pour écran LCD en vesa 75/100, supportant jusqu'à 20 kg. Couleur: noir (53.063).

- *Fabriqué en aluminium coulé sous pression*
- *Conception avancée pour la gestion des câbles*
- *VESA: 75/100 mm Charge max. 12 kg.*
- *Garantie 5 ans*

Livré sans écran.